

КРЫШНЫЕ ВЕНТИЛЯТОРЫ



ВАСФ

ЦЕНТРОБЕЖНЫЕ КРЫШНЫЕ ВЕНТИЛЯТОРЫ с горизонтальным выбросом воздуха

Конструкция крышного вентилятора ВАСФ, рассчитанная на длительный срок эксплуатации без обслуживания. Крышной вентилятор обладает эффективной и эстетичной конструкцией. Возможна установка вентилятора под необходимым углом. Предназначен для установки на промышленных предприятиях, кухнях и в местах, где необходим мощный приток воздуха.

РАЗМЕРЫ (мм)

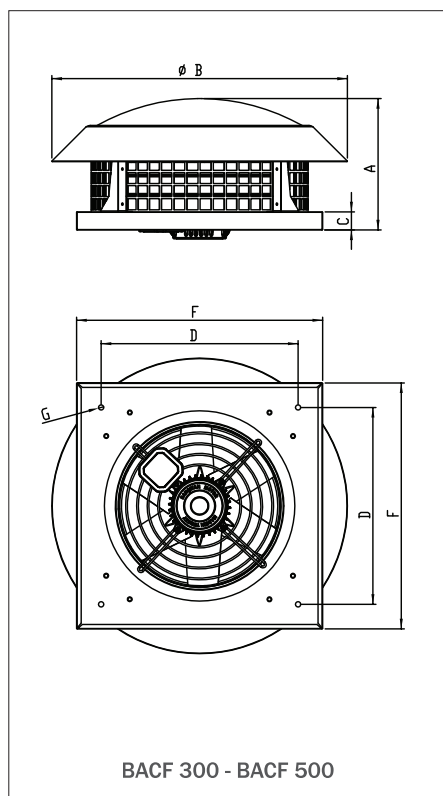

- | | |
|--------------------------------------|--|
| Материал | : Корпус из оцинкованного металла, крыльчатка пластмассовая. |
| Класс изоляции | : Класс F |
| Инструкция | : EN 60335-1, EN 60335-2-80 |
| Контроль скорости вентилятора | : Изменяется при помощи дополнительного регулятора скорости |
| Область применения | : Бытовая ; ванные, туалеты, подсобные помещения, крытые плавательные бассейны, спортивные залы, кладовые.
Коммерческая ; кафе, бары, рестораны, магазины, школы, офисы, промышленные предприятия, здания, склады, ночные клубы, пивные, гостиницы, торговые центры, центры досуга.
Промышленная ; охлаждение оборудования, заводские цеха, местная вентиляция. |

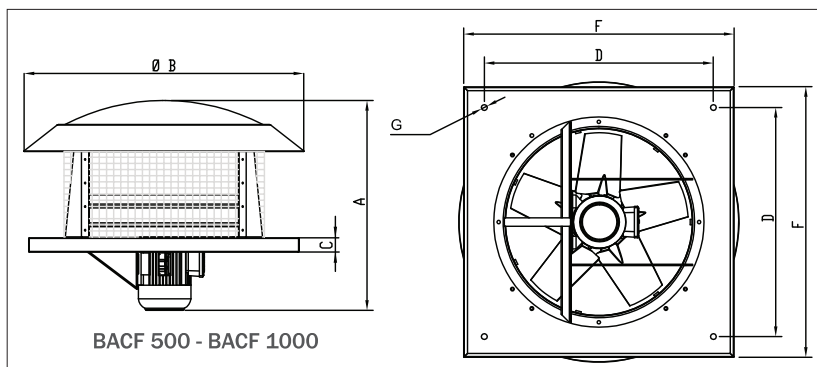

МОДЕЛЬ	A	B	C	D	F	G
ВАСФ 300	340	685	40	450	560	12
ВАСФ 350	340	685	40	450	560	12
ВАСФ 400	470	824	40	530	630	12
ВАСФ 450	480	824	40	590	710	12
ВАСФ 500	480	824	40	680	740	12
ВАСФ 560	710	1150	40	750	800	15
ВАСФ 630	710	1150	40	750	850	15
ВАСФ 710	800	1150	40	750	850	15
ВАСФ 800	900	1450	40	900	1000	15
ВАСФ 900	900	1450	40	900	1000	15
ВАСФ 1000	950	1450	40	1000	1100	15

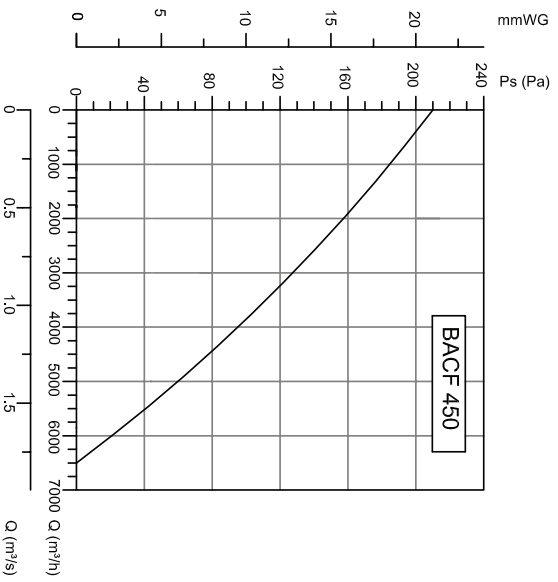
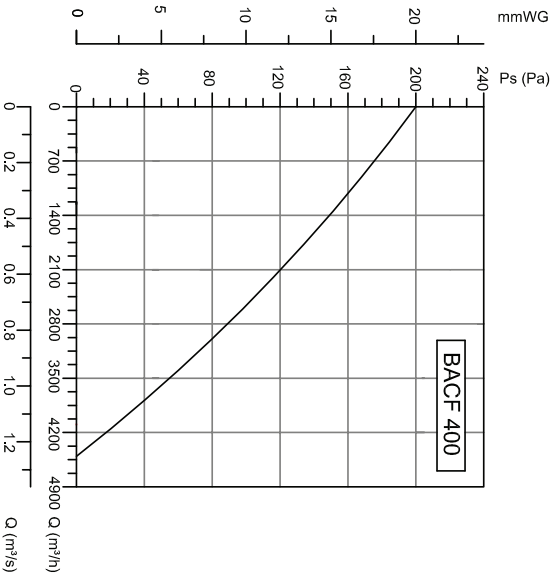
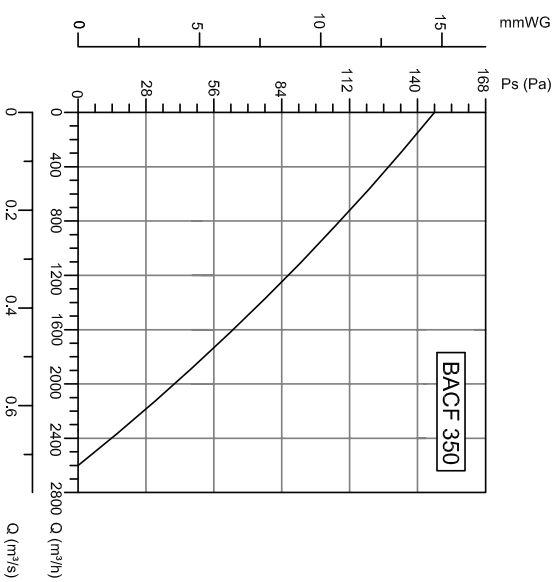
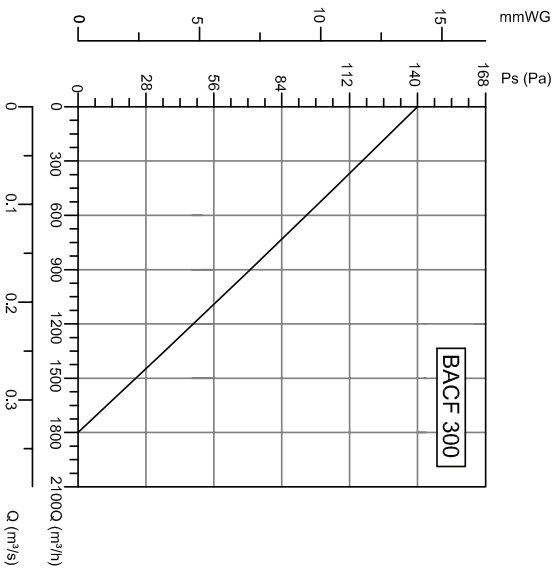

МОДЕЛЬ	Напряжение		Частота	Мощность	Конденсатор	Скорость	Производительность	Уровень шума	Вес
	В	Гц							
BACF 300M / BACF 300T	230/380	50	200	8/-	1430	1800	48	16	
BACF 350M / BACF 350T	230/380	50	250	8/-	1360	2600	49	18	
BACF 400M / BACF 400T	230/380	50	290	8/-	1400	4500	51	20	
BACF 450M / BACF 450T	230/380	50	325	8/-	1375	6500	54	25	
BACF 500M / BACF 500T	230/380	50	430	8/-	1350	8500	57	30	
BACF 560M / BACF 560T	230/380	50	0,75	20/-	1450	10400	62	37	
BACF 630M / BACF 630T	230/380	50	1,1	30/-	1450	14000	63	45	
BACF 710M / BACF 710T	230/380	50	1,5	40/-	1450	18000	68	53	
BACF 800M / BACF 800T	230/380	50	2,2	50/-	1450	26000	72	75	
BACF 900T	380	50	3	-	1450	32000	77	80	
BACF 1000T	380	50	5,5	-	1400	42000	91-100	105	

АКСССУАРЫ

СИСТЕМЫ
ДЫМОУДАЛЕНИЯ

ВЕНТИЛЯТОРЫ
НАСТЕННЫЕ/НАПОЛЬНЫЕ

БЫТОВЫЕ
ВЕНТИЛЯТОРЫ

РАДИАЛЬНЫЕ
ВЕНТИЛЯТОРЫ

ОСЕВЫЕ
ВЕНТИЛЯТОРЫ

КРЫШНЫЕ
ВЕНТИЛЯТОРЫ

КАНАЛЬНЫЕ
ВЕНТИЛЯТОРЫ

КРЫШНЫЕ ВЕНТИЛЯТОРЫ

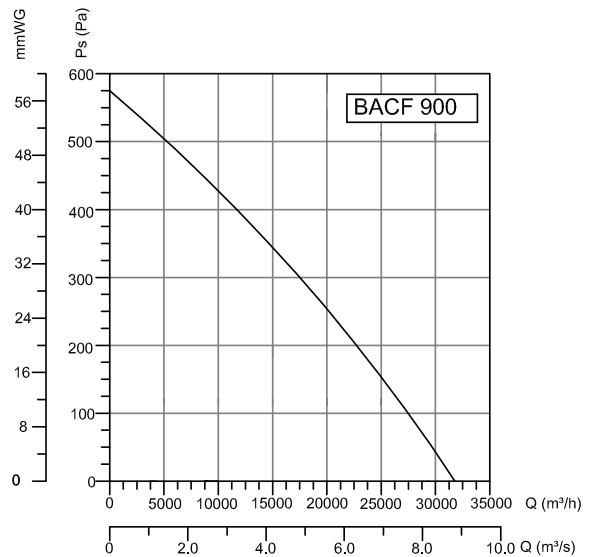
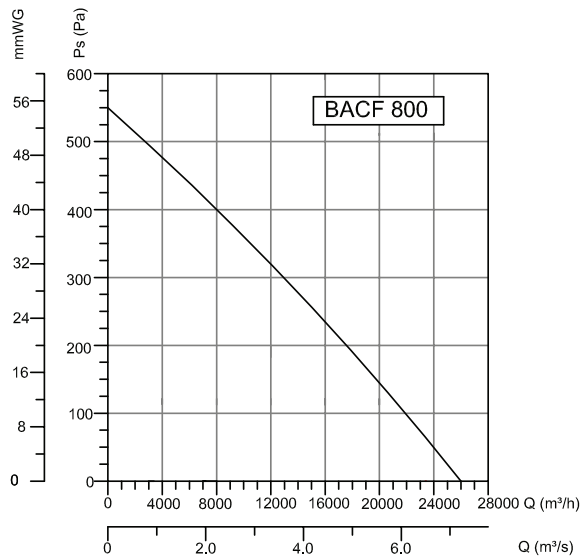
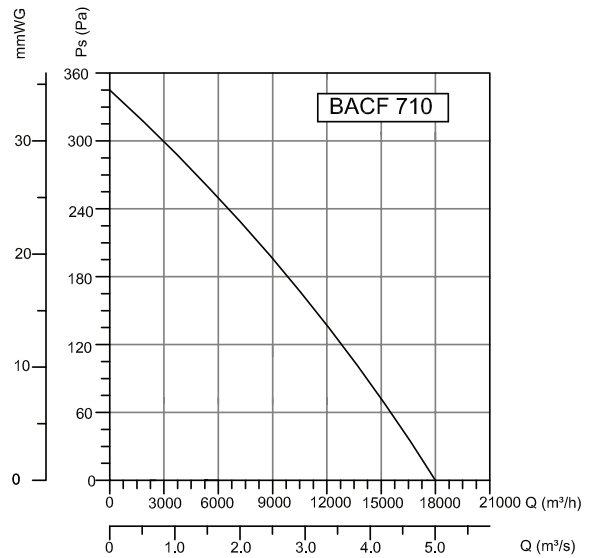
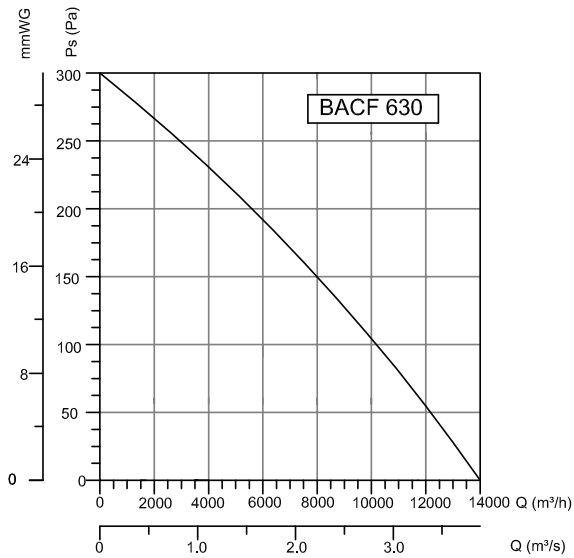
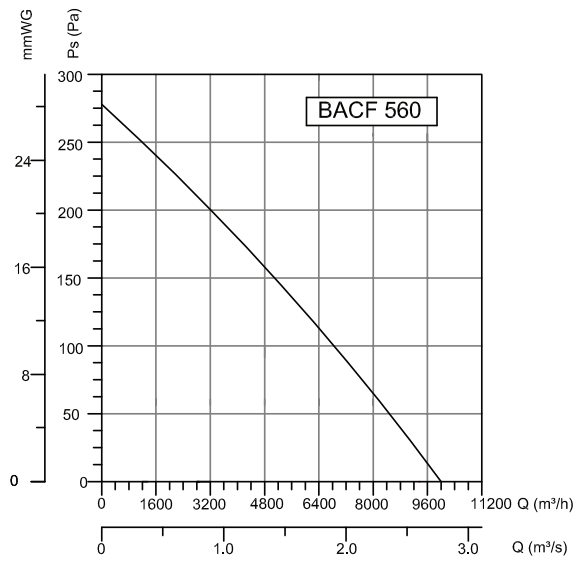
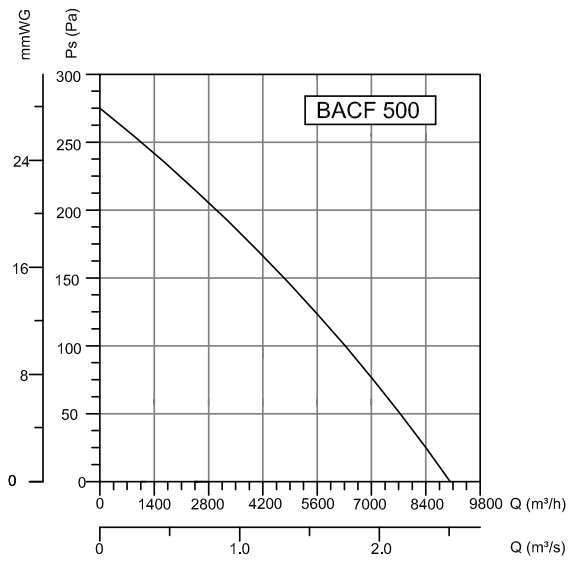

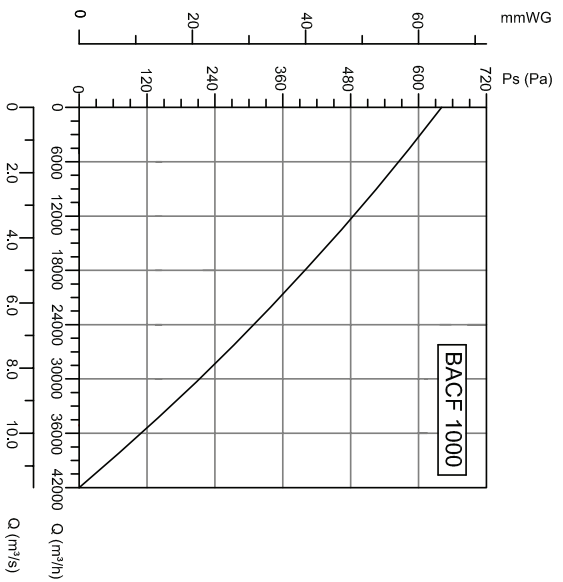

АКСЕССУАРЫ



BSC



BSC-F

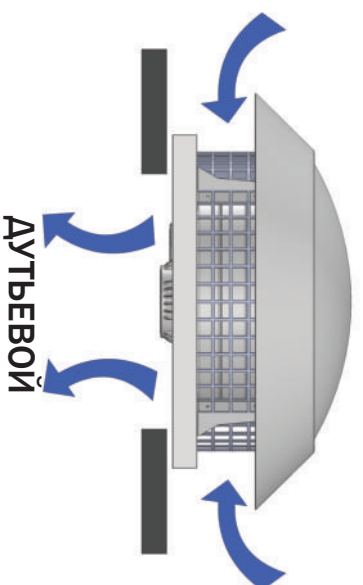
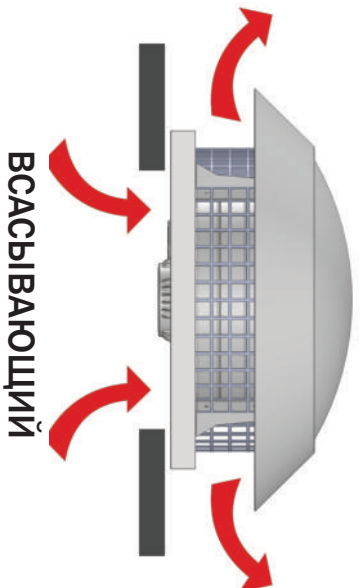

АКСЕССУАРЫ	СИСТЕМЫ ДЫМОУДАЛЕНИЯ	ВЕНТИЛЯТОРЫ НАСТЕННЫЕ/НАПОЛЬНЫЕ	БЫТОВЫЕ ВЕНТИЛЯТОРЫ	РАДИАЛЬНЫЕ ВЕНТИЛЯТОРЫ	ОСЕВЫЕ ВЕНТИЛЯТОРЫ	КРЫШНЫЕ ВЕНТИЛЯТОРЫ	КАНАЛЬНЫЕ ВЕНТИЛЯТОРЫ
------------	----------------------	---------------------------------	---------------------	------------------------	--------------------	----------------------------	-----------------------