

## КРЫШНЫЕ ВЕНТИЛЯТОРЫ



# BRF

## КРЫШНЫЕ ВЕНТИЛЯТОРЫ с горизонтальным выбросом воздуха

Крышные вентиляторы BRF – идеальное решение для потребностей вентиляции там, где ключевым моментом является «выхлоп загрязненного воздуха». Крышные вентиляторы разрабатываются и производятся для непосредственной установки с высокой производительностью и простотой обслуживания.

### РАЗМЕРЫ (мм)

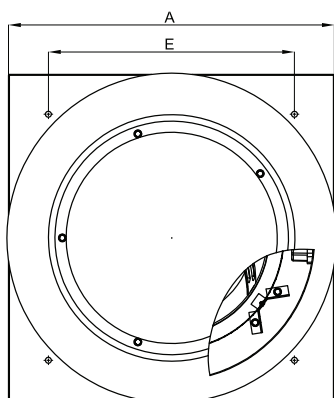
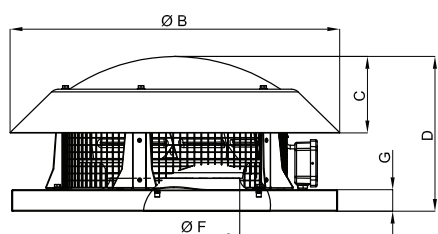

**Материал** : Корпус произведен из листового металла с порошковым покрытием, крыльчатка произведена из листового оцинкованного металла.

**Класс изоляции** : Класс В, класс F

**Директива** : EN 60335-1 EN 60335-2-80

**Контроль скорости** : Скорость изменяется при помощи дополнительного регулятора скорости

**Область применения** : Крышные вентиляторы разработаны и производятся для применения в жилых, коммерческих и промышленных помещениях для вентиляции холодного или горячего загрязненного воздуха. Серия крышных вентиляторов BRF идеальна для использования в ряде областей, таких как: **Жилая**; ванные комнаты, туалеты, уборные, закрытые бассейны, спортивные залы и гардеробные.

**Коммерческая**; кафе, бары, рестораны, магазины, школы, офисы, фабрики, здания, склады, ночные клубы, пабы, гостиницы, торговые центры и центры досуга.

**Промышленная**; охлаждение оборудования, мастерские и локальная вентиляция.

МОДЕЛЬ	A	B	C	D	E	F	G
BRF 160	252	260	50	140	210	80	25
BRF 180	252	260	50	140	210	80	25
BRF 225	336	386	105	212	274	146	35
BRF 250	370	386	105	225	290	163	35
BRF 315	454	443	135	293	333	185	40
BRF 355	595	595	135	285	450	234	40
BRF 400	595	685	145	355	450	270	40
BRF 450	664	685	145	400	450	282	40
BRF 500	798	824	155	385	600	320	40
BRF 560	798	824	155	400	600	360	40

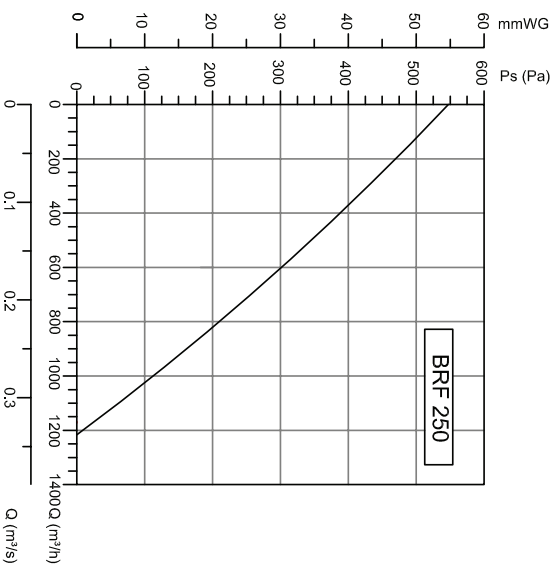
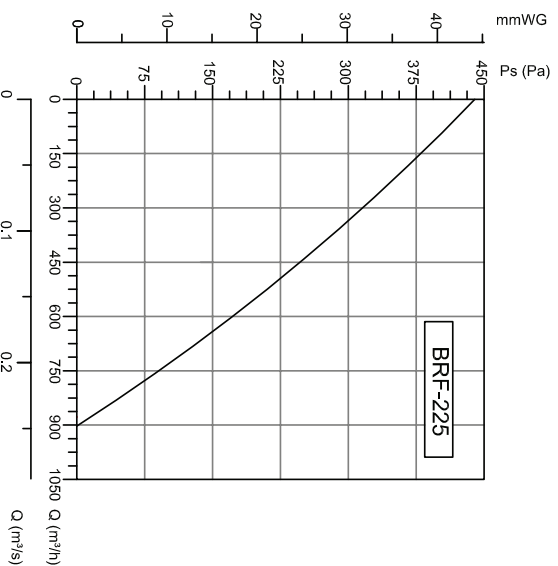
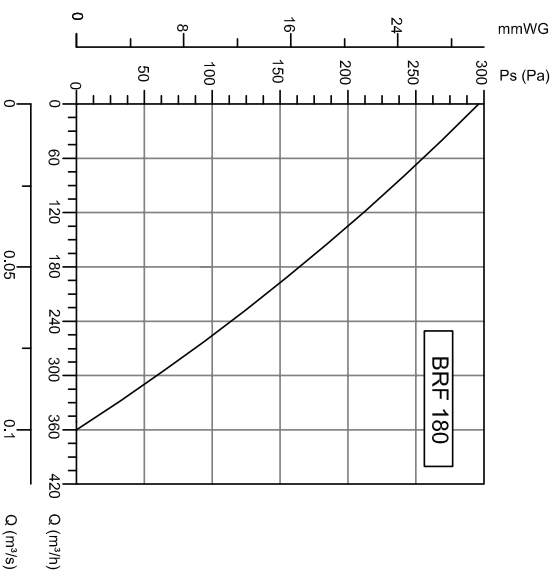
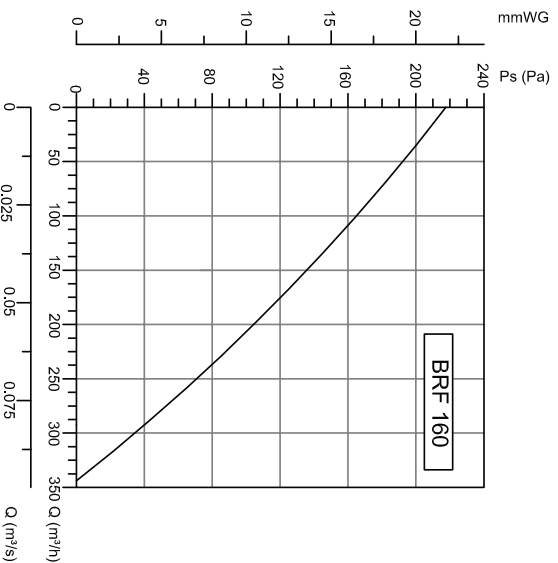

МОДЕЛЬ	Напряжение		Частота		Мощность	Ток	Конденсатор	Скорость	Производительность	Уровень шума	Вес
	В	Гц	Вт	(А)							
BRF 160	230	50	65	0,3	2	2547	346	46	3,5		
BRF 180	230	50	80	0,35	2,5	2500	360	50	3,7		
BRF 225	230	50	130	0,6	5	2640	902	54	7		
BRF 250	230	50	120	0,8	6	2685	1212	55	8		
BRF 315	230	50	180	0,6	6	1400	1500	56	12,8		
BRF 355	230	50	220	1,1	6	1400	2400	65	18		
BRF 400	230	50	345	1,5	12	1400	3500	68	22		
BRF 450	230	50	620	2,8	18	1400	5000	72	28		
BRF 500	380	50	950	2,4	-	1400	7550	72	45,5		
BRF 560	380	50	1550	2,8	-	1400	9600	80	48		

АКСССУАРЫ

СИСТЕМЫ  
ДЫМОУДАЛЕНИЯ

ВЕНТИЛЯТОРЫ  
НАСТЕННЫЕ/НАПОЛЬНЫЕ

БЫТОВЫЕ  
ВЕНТИЛЯТОРЫ

РАДИАЛЬНЫЕ  
ВЕНТИЛЯТОРЫ

ОСЕВЫЕ  
ВЕНТИЛЯТОРЫ

КРЫШНЫЕ  
ВЕНТИЛЯТОРЫ

КАНАЛЬНЫЕ  
ВЕНТИЛЯТОРЫ

# КРЫШНЫЕ ВЕНТИЛЯТОРЫ

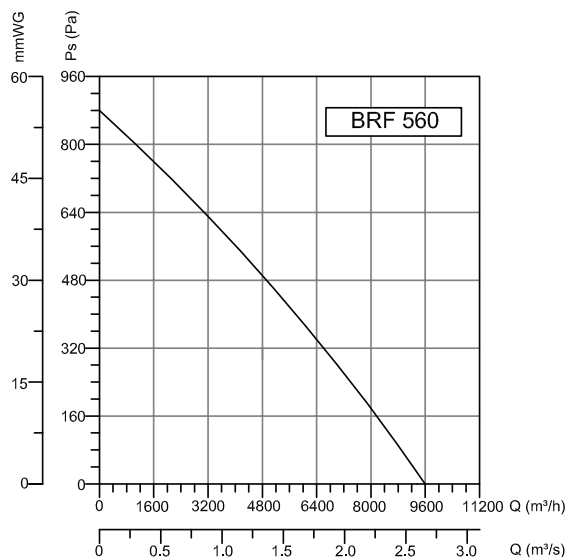
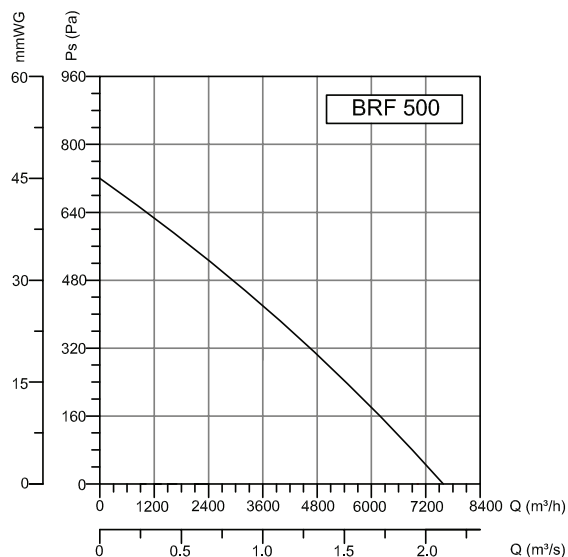
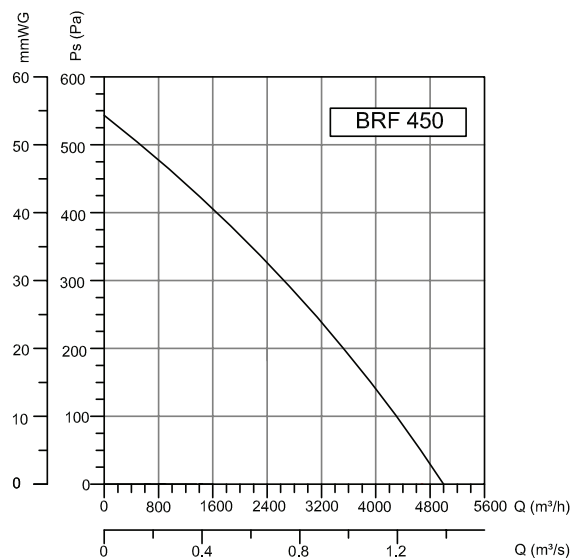
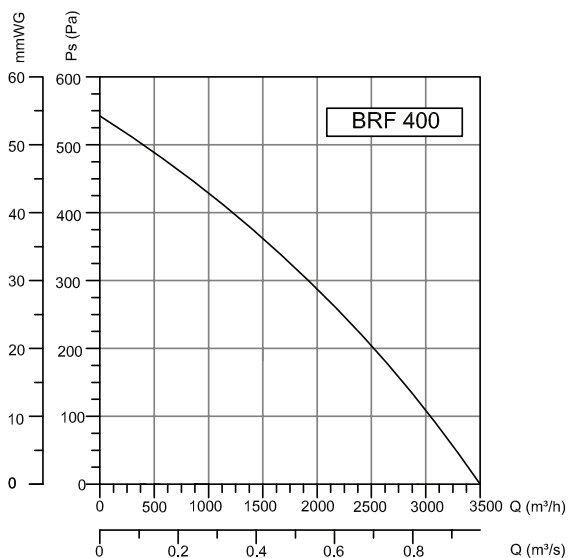
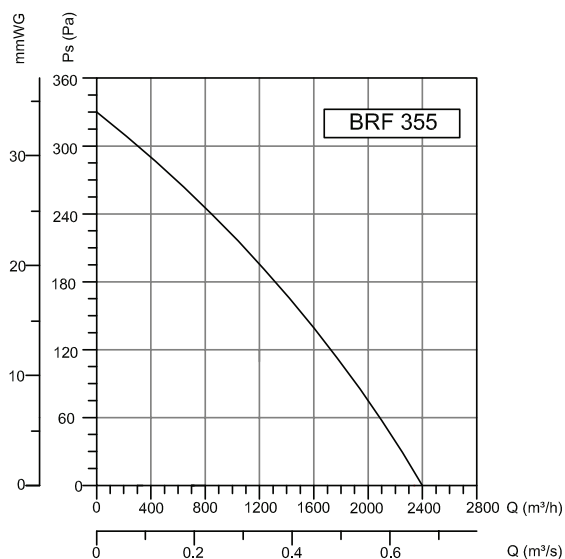
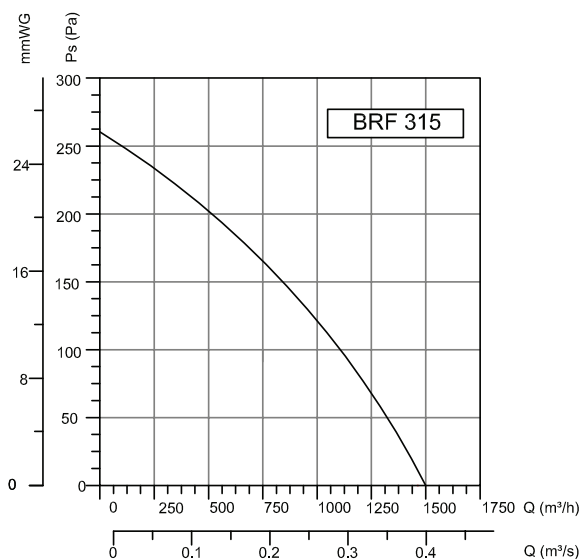

## АКСЕССУАРЫ



BSC



BSC-F

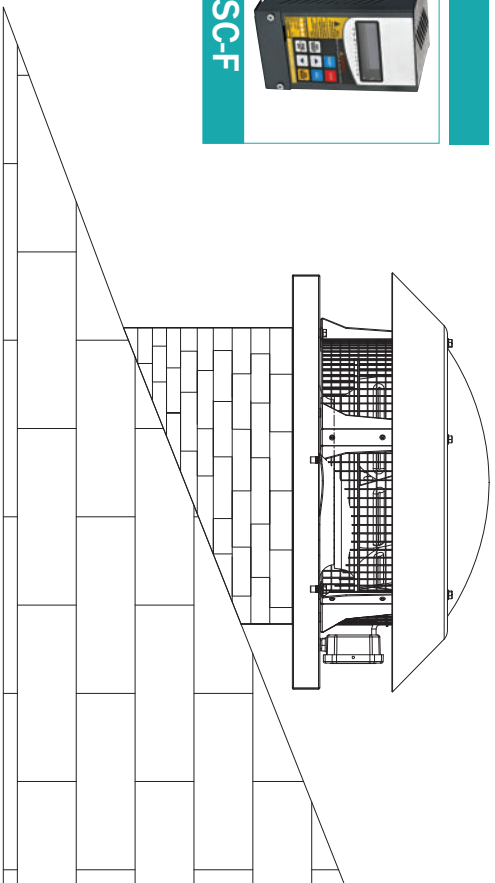

КАНАЛЬНЫЕ  
ВЕНТИЛЯТОРЫ

КРЫШНЫЕ  
ВЕНТИЛЯТОРЫ

ОСЕВЫЕ  
ВЕНТИЛЯТОРЫ

РАДИАЛЬНЫЕ  
ВЕНТИЛЯТОРЫ

БЫТОВЫЕ  
ВЕНТИЛЯТОРЫ

ВЕНТИЛЯТОРЫ  
НАСТЕННЫЕ/НАПОЛЬНЫЕ

СИСТЕМЫ  
ДЫМОУДАЛЕНИЯ

АКСЕССУАРЫ